

INBJUDAN VÅRKAMPANJ

2018



Maskiner + Verktyg
för träbearbetning

FELDER **FORMAT** **Hammer**

PLANO MASKIN AB
Läringsgatan 40
904 22 UMEÅ
Fax 090 71 01 75

www.planomaskin.se
Mer information
090 13 71 57
info@planomaskin.se

G_35E_03

MASKINER + VERKTYG FÖR TRÄBEARBETNING

Endast under en kort tid: kampanjpriser
och SET-erbjudanden i begränsat antal.

VI SER FRAM EMOT ATT HÖRA FRÅN ER!



PERFEKT FÖRVARAD – NÄRA TILL HANDS

NEW

storEdge kantförvaring

Tio förvaringsfack och en upplägningstallrik på rulle för förvaring, bearbetning och snabb matning av kantlistmaterial till maskinen.

För olika kanttjocklekar och höjder.



NYHET!

12 650.00

inkl. upplägningstallrik

202-122 | SKR EXKL. MOMS

DEN NYA FORKA 200 ECO PLUS

MANUELL KANTLISTMASKIN

NU MED ÄNNU MER PRESTANDA!

Flexibel, manuell kantlistmaskin med limpotta för stationär och mobil användning. Forka 200 ECO Plus handkantlistmaskin är avsedd för såväl raka som svängda arbetsstycken med både konkav och konvex kantform.

Användning av ABS- PVC- och kantlist av trä

- + Beroende på kantlistmaterial är en minimal innersradie om 25 mm möjlig
- + Inställning för materialtjocklek
- + Snabb igångkörning - snabb uppvärmning
- + Flexibel genom användning av smältlim i granulatform
- + Finjusterbar limpåläggning
- + Kanttjocklek 0,4–3,0 mm

NYHET

- + Upp till 60 mm höjd på arbetsstycket
- + Digital temperaturinställning
- + Steglös matning med komfortstyrning
- + Kortare uppvärmningstid



VIDEO

fg.am/forkaecoplus-eng



-27% 14 596.00

10 596.00

16.2.009 | SKR EXKL. MOMS

NEW

VI TAR ALLT KRING TRÄBEARBETNING DIREKT TILL DIG!



Kära kunder, kära snickare!

För vårkampanjen 2018 har vi sammanställt en färgstark blandning av maskin-, verktygs- och tillbehörserbjudanden. Låt dig övertygas på sidorna som följer och besök oss på vår hemsida eller i en utställningslokal nära dig. Testa våra maskiner, upplev otaliga innovativa utvecklingar på plats och dra nytta av fantastiska specialerbjudanden!

Våra kompetenta och kunniga medarbetare lotsar er gärna genom Felder-världen och finner tillsammans med er den perfekta lösningen på era individuella krav på perfekt träbearbetning. Vi ser fram emot ditt besök!

Hansjörg Felder, verkställande direktör för Felder gruppen

ALLTID APP-TO-DATE MED FELDER GROUP!



NU gratis tillgänglig
i App Store och på Google Play!



GARANTERAD FELDER KVALITET VID VARJE SNITT FÖR PASSIONERADE SNICKARE



FRÅN

96 490.-

SKR EXKL. MOMS

K 940 S

Toppmodellen bland justersågar från FELDER för de högsta kraven inom hantverk och industri!

- Motor 7,5 hk (5,5 kW)
- Justerbord, snittlängd 3200 mm, eloxerat
- Kapbredd 800 mm
- Såghöjd 133 mm
- Kontroll "Power-Drive"
- Teleskopbord 1500 mm
- Patenterat "X-Roll"-justerbord med 10 års garanti
- "Easy-Glide"-vridsegmentstyrning med 6 års garanti
- YD-start
- Elektrisk vinkeljustering
- LED-visning för vinkel och höjd
- Ritsaggregat "Classic", 1,5 hk (1,1 kW), Ritsklingan kan ställas in i höjd- och sidled
- Finjusterbart klyvanhåll

K 700 S

I en klass för sig: kraftig konstruktion och intuitiva lösningar för snickare med höga krav.

- Motor 7,5 hk (5,5 kW)
- Snittlängd 2500 mm
- Patenterat "X-Roll"-justerbord med 10 års garanti
- Kapbredd 800 mm
- Såghöjd 104 mm
- Kontroll "Power-Drive" (tillval)
- Visning av klingans vinkel i handveven
- Finjusterbart klyvanhåll
- Ritsaggregat med elektrisk drift, Ø 100 mm med huvudcirkelsågblad-Ø 300 mm
- Justerbord, snittlängd 3200 mm, eloxerat



FRÅN

69 690.-

SKR EXKL. MOMS

K 700 Professional

Justersågen för arbets säkerhet och användarkomfort i toppklass.

- Motor 4,0 hk (3,0 kW)
- Snittlängd 2050 mm
- Patenterat "X-Roll"-justerbord med 10 års garanti
- Kapbredd 800 mm
- Såghöjd 104 mm
- Kontroll "Power-Drive" (tillval)
- Rörskoppling för snittbredd 800/1250 mm
- Finjusterbart klyvanhåll
- Teleskopbord 1300 för justerbord 1300–2500 mm



FRÅN

64 725.-

SKR EXKL. MOMS

ÖVERTYGANDE I ALLA OMRÅDEN

PRECISION OCH KOMFORT FÖR
SNICKARE MED HÖGA KRAV

kappa 550 x-motion

Premium justersåg med progressiva innovationer sätter ny standard för produktivitet och effektivitet.

- Motor 10,0 hk (7,35 kW)
- CNC-kontroll med 5,7" färgpekskärm (överhängande kontrollpanel)
- Snittlängd 2800 mm
- Kapbredd 1250 mm
- Såghöjd 202 mm
- Patenterat "X-Roll"-justerbord med 10 års garanti
- "Easy-Glide"-vridsegmentstyrning med 6 års garanti
- Teleskopbord med indexsystem (tillval)
- Verktygsfritt sågbladsutbytessystem (tillval)
- Ritsaggregat med parkeringsfunktion
- 9x 99 Programplatser + snittfrekvenser



kappa 400 x-motion



FRÅN
166 490.-
SKR EXKL. MOMS

exact 63

Planhyveln med
630 mm hyvelbredd.

- Motor 13,5 hk (10 kW)
- Hyvelbredd 630 mm
- Hyvelhöjd 3–300 mm
- Planhyvelbordslängd 1050 mm
- Silent-POWER® spiralkniv-hyvelkutter (tillval)
- Max. spånavverkning 10 mm
- Matningshastighet steglös 5–20 m/min

FRÅN
112 565.-
SKR EXKL. MOMS





**KAMPANJPRIS
VID FÖRFRÅGAN**

profil 45 M x-motion

Premium användarkomfort och en massiv maskinkonstruktion för maximal stabilitet.

- Motor 10,0 hk (7,35 kW)
- Premium-användarvänlighet
- Innovativa högteknologiska lösningar
- Bordsöppning 320 mm
- Fräsanhåll för verktyg-Ø max. 250 mm
- Frässpindel med snabbbytessystem standard



FRÅN
101 290.-
SKR EXKL. MOMS

plan 51 L

Rikthyvel – längden är maskinens styrka

- Motor 7,5 hk (5,5 kW)
- Rikthyvelbredd 510 mm
- Rikthyvelbord längd 3000 mm
- Hyvelkutter: självinställande kutter:
Silent-POWER® Spiralkniv-hyvelkutter (tillval)
- Max. spånverknings 8 mm
- Konkav och konvex fog: snabbinställning

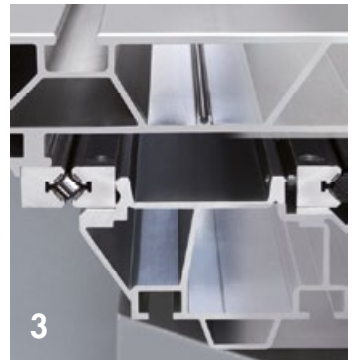

profil 45 M x-motion: 1. Frässpindelutning bakåt: en viktig fördel inom bearbetningen!
kappa 550 x-motion: 2. Ritsaggregat med parkeringsfunktion | 3. "X-Roll" patenterat justerbord med 10 års garanti | 4. "Easy-Glide"-vridsegmentstyrning med 6 års garanti

plan 51 L/exact 63: 5. Silent-POWER® spiralkniv-hyvelkutter (tillval) | 6. Steglöst justerbar matningshastighet

BÄSTA KVALITET NU TILL KAMPANJPRIS

Spånsäckar

Nya, väldigt slitstarka spånsäckar av hög kvalitet, lämpade för många användningsområden.

RL 125, RL 140, RL 160, RL 200 + (L x B x H) 740 x 630 x 1300 mm	02.0.036 10 st.	296.00	232.00
RL 250, RL 300, RL 350 + (L x B x H) 1200 x 500 x 3600 mm	02.0.037 10 st.	338.00	269.00



FRÅN

232.00

SKR EXKL. MOMS

Automatstart

- + För 1–8 maskiner
- + Fördröjd gångtid 10 sek.
- + Utan spjällstyrning



821.00

801.00

02.0.340 | SKR EXKL. MOMS

Transformator till automatstart

- + Anslutning av maskiner till automatstart
- + Till varje maskin behövs en spole
- + För spänning 3x 400 V / 3x 230 V



142.00

135.00

02.0.346 | SKR EXKL. MOMS

FELDER utsugsslang för industribruk

- H/SE, kraftigt utförande
- + 0,7 mm materialtjocklek
- + Hydrolys- och mikrobbeständig
- + Är flambeständig enligt DIN 4102 B1
- + Jämn flödeskanal
- + Hög slitstyrka
- + Olje- och bensintålig
- + Fri från halogen och mjukgörare
- + Jordas via spiralen enl. BGI 739
- + Temperaturtålighet -40 °C till +100 °C

H/SE-Industrisugsslangarna ökar din spånsugs kapacitet med upp till 40%! Pris per löpmetr

02.0.405 Ø 50 mm	148.00	117.00
02.0.408 Ø 80 mm	148.00	124.00
02.0.410 Ø 100 mm	185.00	156.00
02.0.412 Ø 120 mm	209.00	171.00
02.0.414 Ø 140 mm	249.00	209.00
02.0.416 Ø 160 mm	281.00	236.00

FRÅN

117.00

SKR EXKL. MOMS

40% MER
KAPACITET

TOP
SELLER



GRATIS KATALOG

Bläddra igenom online på www.felder-group.com, ladda ner som PDF eller beställ gratis.

BESTÄLL
NU!



Automatstart för en maskin

Passar alla träbearbetningsmaskiner med upp till 4 kW motoreffekt

1. 400 V, anslutning träbearbetningsmaskin
2. 3x 400 V, anslutning spånsug, startar (4 sek.) efter start av er träbearbetningsmaskin
3. 230 V, ständigt beredd
4. 230 V, startar (4 sek.) efter start av er träbearbetningsmaskin

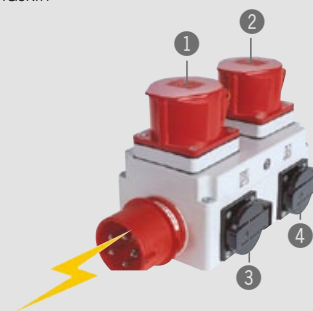

1362.00

1228.00

500-01-005 | SKR EXKL. MOMS

SPÅNSUGAR FÖR REN LUFT

PARTIKELEMISSIONSKVALITET 0,1 mg/m³



RL 160 Spånsug

Den mobila industri-spånsugen för flexibilitet och högsta prestanda!

- Max. luftvolym. 3200 m³/h
- Nominellt luftflöde 20 m/sek, 1450 m³/h
- Undertryck 2200 Pa
- Filteryta 10 m²
- Spånsugsanslutning diameter 160 mm
- Mått (L x B x H) 1775 x 898 x 2005 mm

**NU UPP
TILL -15%**

För hantverk och industri erbjuder FELDER trädammstestade spånsugar i olika pris- och prestandaklasser.

Hos Felders spånsugsmodeller RL 125, RL 140, RL 160 och RL 200 ligger dammmissionen i arbetsluften under 0,1 mg/m³; därmed uppfyller alla "kategori H3". Dessa låga värden bygger på maskinens speciella fläktkonstruktion.

Till skillnad från vanliga spånsugar där fläkten arbetar på tryck mellan maskinen och filtret, är fläkten monterad på renluftssidan på modeller från Felder. På så vis uppstår ett undertryck i hela spånsugssystemet, på så vis kan inte damm och spån läcka ut.



EXKLUSIV CNC-TEKNOLOGI

DÖRRAR, FÖNSTER, TRAPPOR OCH MÖBLER I MASSIVTRÄ
OCH KORPUSTILLVERKNING FRÅN PARTISTORLEK 1



profit H200

Ett lönsamt CNC-bearbetningscentrum för unikat och stora serier. Lönsam från första användningen.

- Liten monteringsstorlek – litet platsbehov!
- Rita = Programmera, intuitiv programvara
- Programvara "Woodflash" inkl. 3D-korpusprogramvara F4Design för presentation, stycklista och anslutning till maskin
- Portalkonstruktion, solid konstruktion för maximal prestanda
- Högvärdig vakuumhållare med tvätkretssystem och 100 mm sughöjd
- Borrhuvudet täcker hela arbetsfältet

FRÅN

587 900.-

SKR EXKL. MOMS

NU UPP TILL -15%

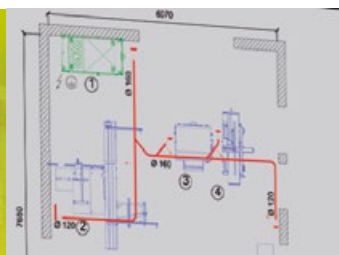

**VI PLANERAR
ER SPÅNSUGNING**
REN LUFT FÖR
HÄLSOSAMMA
VERKSTÄDER

**RENLUFTS-
AGGREGAT**
GER REN LUFT
I PROFFSFORMAT

	RL 250	RL 300	RL 350
Utsugningsanslutning (Ø mm)	250	300	350
Volymflöde max. (m³/h)	5000	6000	8000



Bearbetningsmångfald utan gränser med FORMAT-4 borrargrupper och den effektiva **5-axlade spindeln**

Huvudspindel: 5 axlar – inga begränsningar

Den 5-axliga spindeln med hög prestanda med 12, eller som tillval 15 kW garanterar utmärkta resultat vid fräsning, borrar eller sågning i varje vinkel. Den speciella vätskekyllningen och högkvalitativa keramiklager garanterar långvarig precision och extremt jämn gång på alla material. En inverterare reglerar steglöst varvtalet till 24.000 rotationer per minut.

profit H350

Lönsamhet i professionellt hantverk. Den helt moderna 5-axliga CNC-teknologin garanterar gränslös bearbetningsmångfald med kortaste produktionscykler.

- Liten monteringsstorlek – litet platsbehov!
- 5-Axlig frässpindel i massiv konstruktion med vätskekyld 12 kW motor
- Rita = Programvara, intuitiv programvara
- Programvara "Woodflash" inkl. 3D-korpusprogramvara F4Design för presentation, stycklista och anslutning till maskin
- Portalkonstruktion, synkron drift, solid konstruktion för maximal prestanda
- Borrhuvudet täcker hela arbetsfältet
- Högvärdig vakuumhållare med tvåkrettsystem och 100 mm sughöjd
- Stort Y-mått för maximalt bearbetningsdjup



FRÅN

979 900.-

SKR EXKL. MOMS

H350/H200: 1. Styrutagningskåpa | **2.** Slanglöst tvåkrettsugsystem | **3.** Gränslös bearbetningsmöjlighet | **4.** Bearbetning av ramar

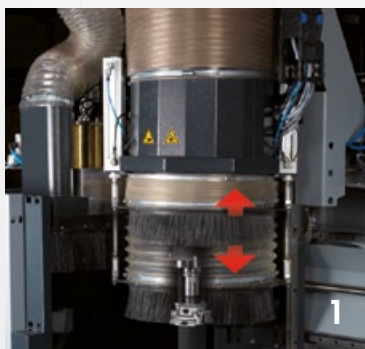

1



2

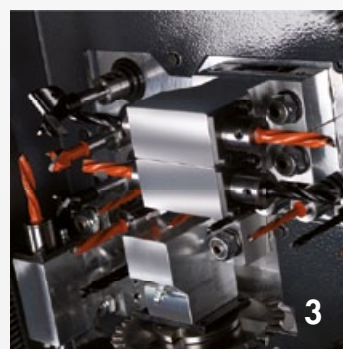

3

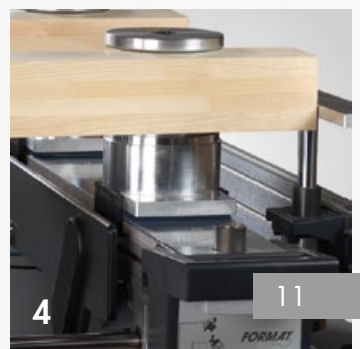

4

11

HÅLLBARA KVALITETS – VERKTYG NU TILL KAMPANJPRIS



Proffsskrutvingar med trägrepp; 8 styck

Med skyddslock och spännarm av aducerat gjutjärn av hög kvalitet och räfflad profilskena på båda sidor; 5500 N; Ergonomiskt utformat trägrepp Försinkad profilskena och spindel

SET litet .SET-SOR2 1700.00 1520.00

med skyddslock; 5500 N

12.0.031 4 styck 250 x 100 mm,

12.0.032 4 styck 400 x 120 mm

SET stort .SET-SOR3 2344.00 2116.00

Med skyddslock; 5500 N

12.0.034 4 styck 600 x 120 mm,

12.0.035 4 styck 1000 x 120 mm



FRÅN

1520.00

SKR EXKL. MOMS



Tving för trall

Oumbärligt tillbehör vid läggning av terrassgolv; Standardlängd 700 mm

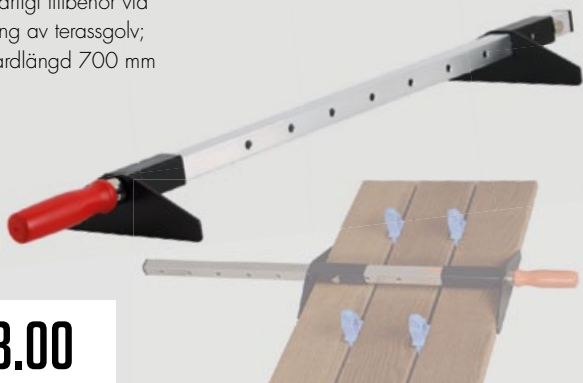

728.00

12.0.073 | SKR EXKL. MOMS

Distanshållare 6 mm

för tving för trall 10 styck

För ett jämnt fogmått vid arbeten med trallvingar; Fogbredd 6 mm

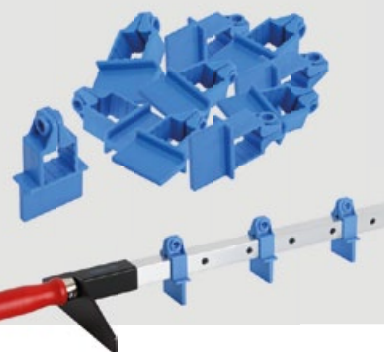

328.00

12.0.0736 | SKR EXKL. MOMS

Borrset för träterassbrädor

Bestående av 4 borrar (Ø 4, 4⁵, 5, 6 mm), försänkare, drill, stopper, bithållare, 4 styck torx bit (15, 20, 25, 30), unsexnyckel; rena och urslagsfria sänkhål tack vare optimerad skärgeometri

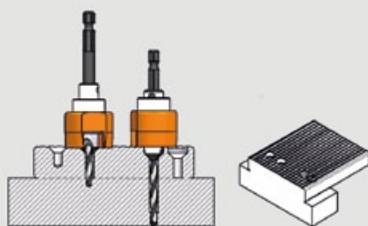

672.00

06.0.002 | SKR EXKL. MOMS

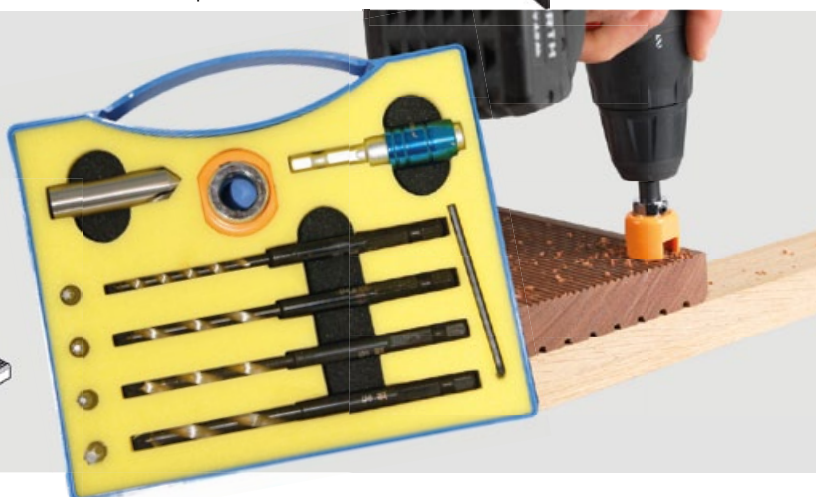

1 Lådtving

Maxifix TOP 1250

- + För "skonsam" limning av ramar mm
- + Med runda och platta spännbackar
- + Justeringsområde 250–1250 mm



869.00

837.00

12.0.072 | SKR EXKL. MOMS

2 Lådtving

Maxifix 1000

- + För "skonsam" limning av ramar mm
- + Lätt aluminiumprofil med högsta spännkraft
- + Justeringsområde 250–1000 mm



693.00

635.00

12.0.070 | SKR EXKL. MOMS

3 Förlängning
av lådtving

- + Förlängning för lådtvingar till 2000 mm
- + Förlängt inställningsområde om 1000 mm per använd förlängning

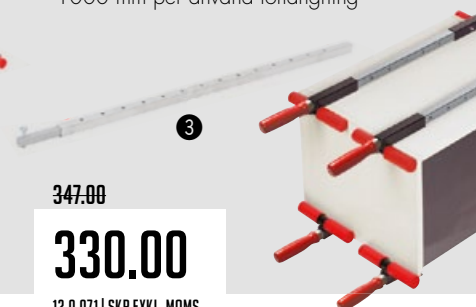

347.00

330.00

12.0.071 | SKR EXKL. MOMS

SET med gerklämmor

- + Limningen tar bara ett par sekunder
- + 4 olika storlekar
- + Steglöst spännområde från 10–80 mm



-33% 1085.00

722.00

12.0.087 | SKR EXKL. MOMS

GRATIS KATALOG

Bläddra igenom online på
www.felder-group.com,
ladda ner som PDF
eller beställ gratis.

**BESTÄLL
NU!**

Spärrtving spindel + spärrhandtag

- Spärrtvingen med avtagbart handtag tar liten plats vid användning och möjliggör exakt tryck utan ansträngning.
- + 4 Spindlar för tvingar Ø 16 mm
- + 1 Spärrhandtag



-12% 949.00

836.00

12.1.052 | SKR EXKL. MOMS

Universaltving

- + Högvärdigt smide
- + Total längd 240 mm
- + Spännområde 10–48 mm
- + Jib längd 70 mm
- + 4 styck



1889.00

1745.00

12.0.0834 | SKR EXKL. MOMS

Maxifix gerklämma

- + För kraftfull limning överallt där tvingar inte kan användas
- + Längd 100 mm

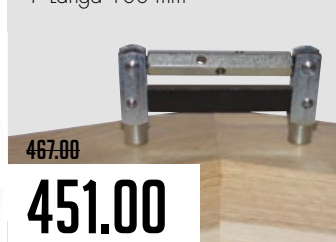

467.00

451.00

12.0.069 | SKR EXKL. MOMS

Tillägghållare

Med tillägghållare går limning med tvingar snabbt och enkelt utan medhjälpare.

4 Styck
tillägghållare
+ 1 trälist



836.00

779.00

12.1.051 | SKR EXKL. MOMS

Spänntillsats

Med spänntillsatsen från Felder blir limning av skåp en barnlek! De i spänntillsatsen integrerade, inställbara tryckpunkterna fördelar trycket optimalt över hela ytan.

- + Spännvidd 680 mm
- + med förlängning 1360 mm

-27% 1525.00

1118.00

12.1.050 | SKR EXKL. MOMS

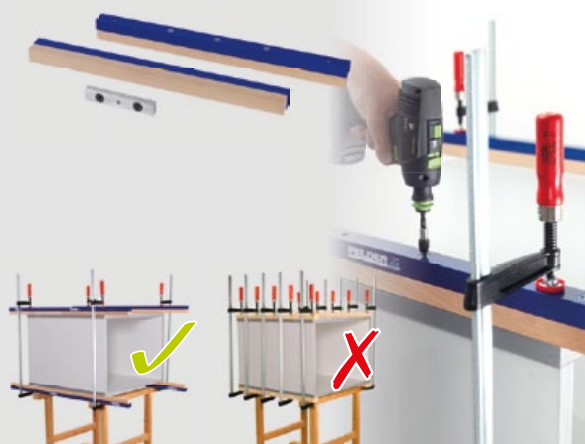

FORMATERING ÄR VÄRD MER FÖR OSS

DINA INDIVIDUELLA KRAV
ÄR VÅR PRIORITET

G 480

Kantlistmaskinen
med förfräs- och
hörnavrundningsaggregat
för optimala resultat!

- Förfräsaggregat med diamanfräsar
- Med kantjocklek 0,4–3,0 mm
- Höjd på arbetsstycket 8–45 mm
- "Quick-Set" Inside
- Möjlighet till 2 aggregat för efterbearbetning

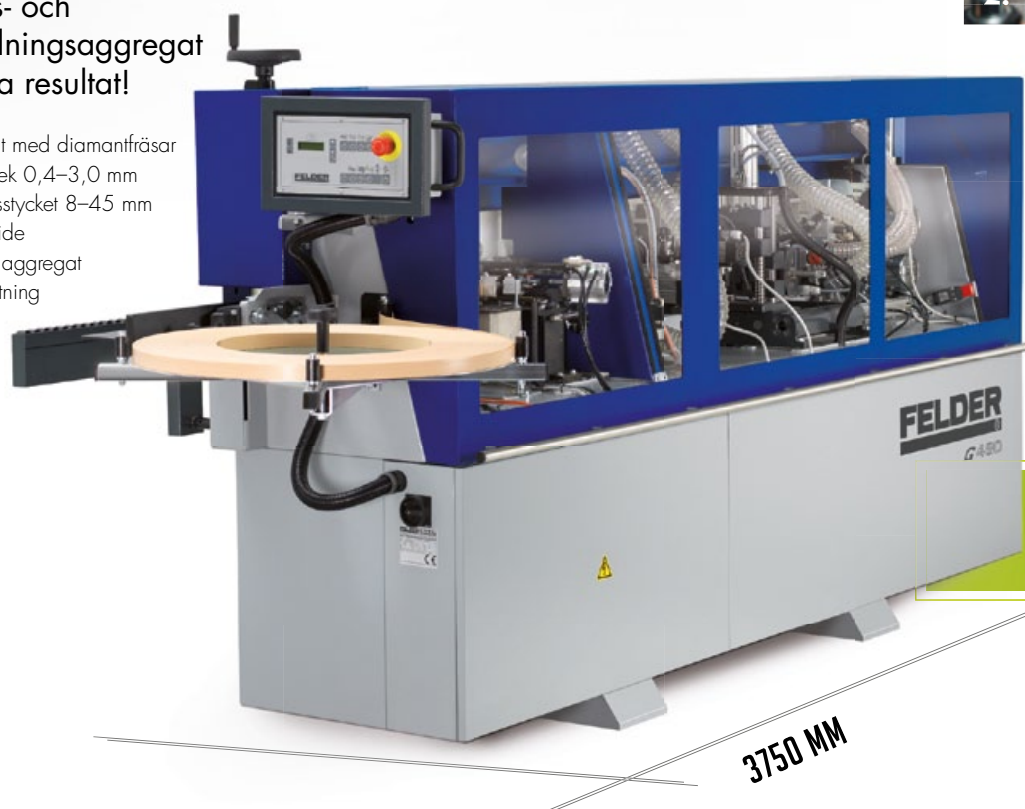

KAMPANJPRIS
VID FÖRFRÅGAN

G 360

Fängslade prestanda
i ny design.

- Förfräsaggregat med diamanfräsar
- Inkl. fogning på bara 2,3 m²
- Kantjocklek 0,4–5 mm
- Höjd på arbetsstycket 10–45 mm
- "Quick-Set" Inside
- Möjlighet till 2 aggregat för efterbearbetning
- Radiesicklingsaggregat, mekaniskt omkopplingsbar för R= 2 mm inkl. spånuppsamlingslåda för sicklingsaggregat
- Poleraggregat, 2 motorer, 1400 varv/min, 900 W

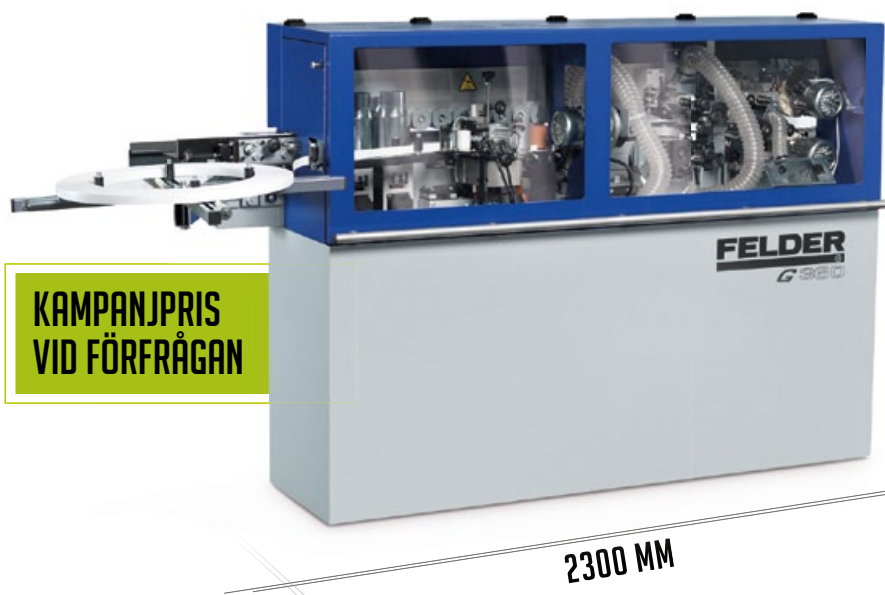

KAMPANJPRIS
VID FÖRFRÅGAN

KF 700 S PROFESSIONAL

Två i en – snabb omställning från sågning till fräsning genom beprövad Felderteknik!

- Motor 7,5 hk (5,5 kW)
- Justerbord, snittlängd 2500 mm, eloxerat
- Kapbredd 800 mm
- Såghöjd 104 mm
- Bordsöppning 230 mm
- Fräsanhåll för verktyg-Ø max. 230 mm
- Frässpindel med snabbbytessystem
- Teleskopbord 1300 mm
- Patenterat "X-Roll"-justerbord med 10 års garanti
- "Easy-Glide"-vridsegmentstyrning med 6 års garanti för cirkelsåg och fräsmaskin
- YD-start
- Finjusterbart klyvanhåll
- Visning av frässpindelutning i handveven
- Visning av klingans vinkel i handveven



Justersåg med stort teleskopbord



Bordsfräs med stor arbetsyta



FRÅN
102 990.-
SKR EXKL. MOMS

F 700 Z

Bordsfräs med lutbar spindel – den "gyllene medelvägen" för professionella krav inom hantverk och industri.

- Motor 5,5 hk (4,0 kW)
- Bordsöppning 230 mm
- Fräsanhåll för verktyg-Ø max. 230 mm
- Frässpindel med snabbbytessystem
- Slits- och tappslädesbord 1000 mm, eloxerat
- Varvtal 3500, 6500, 8000, 10.000 v/min
- Frässpindelstyrning "Power-Drive" (tillval)
- Patenterat "X-Roll"-justerbord med 10 års garanti
- "Easy-Glide"-vridsegmentstyrning med 6 års garanti
- Rotationsriktningsomkopplare

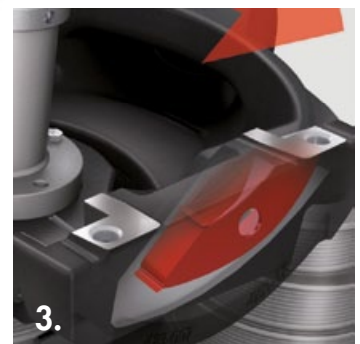

3.



4.

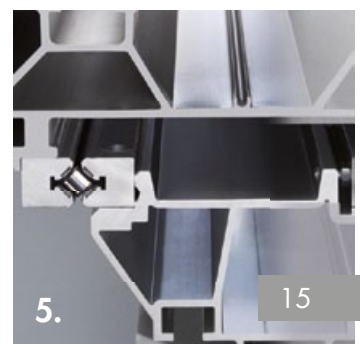

5.

15



FRÅN
54 690.-
SKR EXKL. MOMS

G480/G360: 1. "QUICK-SET-SYSTEM" – bekvämt och snabbt |

2. Förfärsaggregat med minsta platsbehov för en optimal och effektiv bearbetning
KF 700 SP: 3. "EASY-GLIDE" 6 års garanti | 4. Frässpindel | 5. "X-ROLL" 10 års garanti

Säkerhet och precision för varje verkstad

Användningsområden: Standardarbeten på fräs eller kantslipmaskin, rikthyvling, trimning och parallellkapning

Fördelar: Exakt och rent arbete, konstant matningshastighet, konsekventa och exakta resultat



**TOP
PRODUCT**

F-38 Matarverk

- + Envägsupphängning
- + 3 matarhjul i mjukt gummi
- + 8 Matningshastigheter 3,2/6,3/8,3/12,5/16,7/25,0/32,0/63,0 m/min
- + Vikt 59 kg

3x 400 V, 50 Hz,
0,75 kW

1x 230 V, 50 Hz,
0,75 kW

7 999.00

8 399.00

05.0.010 | SKR EXKL. MOMS

05.3.010 | SKR EXKL. MOMS



Variofeed 4 Industri-matarverk

- + Huvud med tvåvägsupphängning för varje matarposition
- + 4 matarhjul i mjukt gummi
- + Vario-matning 3-18 m/min
- + Vikt 70 kg

3x 400 V, 50 Hz,
0,75 kW

1x 230 V, 50 Hz,
0,75 kW

13 999.00

14 449.00

05.0.105 | SKR EXKL. MOMS

05.3.105 | SKR EXKL. MOMS



F-48 Matarverk

- + Huvud med tvåvägsupphängning för varje matarposition
- + 4 matarhjul i mjukt gummi
- + 8 Matningshastigheter 3,5/4,0/6,5/8,0/10,0/12,5/20,0/25,0 m/min
- + Vikt 67 kg

3x 400 V, 50 Hz,
0,75 kW

1x 230 V, 50 Hz,
0,75 kW

10 150.00

10 600.00

05.0.006 | SKR EXKL. MOMS

05.3.006 | SKR EXKL. MOMS

Fällbar matarverksplatta

- + Med F-koppling och gasfjäderstöd för ännu lättare ned- och uppfällning
- + Feldermaskiner från Serie 700 tillverkningsår 2007



2 473.00

430-017 | SKR EXKL. MOMS

ENKEL OCH EXAKT GERINGSSÅGNING – MONTERBAR PÅ ALLA JUSTERSÅGAR!

EGL 1350 med beräkningsenhet

Det patenterade dubbelgeringsanhållet från Felder gör det enkelt att såga arbetstycken i valfri vinkel och med olika bredder till en perfekt gering!

Längdstoppen kan monteras på valfri punkt på det 1350 mm långa anhållet. Efter varje inställning av vinkel finns en nonieskala för längdsinställningen - så att ni även får rätt längd vid vinkelsågning.

Beställ även passande monteringsatts!

Beslag till alla sågar på marknaden - fråga oss!

401-154 Felder monteringsatts, Serie 6, 7, 700 till 03/2007

430-154 Felder monteringsatts, "X-Roll" från 03/2007

601-120 Format-4 monteringsatts, "Pro-Glide"

1391.00

901.00

3 067.00



DGL 690

Längdstoppen kan monteras på valfri punkt på det 690 mm långa anhållet.

-20% 6 725.00

5 396.00

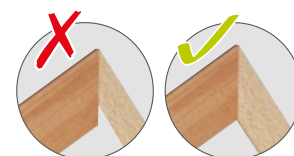

10 996.00

10 296.00

401-152 | SKR EXKL. MOMS

400-155 | SKR EXKL. MOMS



FOX dammsugare

- + Sugvolym 107 m³/h
- + Undertryck max. 18 900 Pa
- + Kabellängd 5 m
- + Behållare 6 liter
- + Vikt 3 kg
- + Filter med tömningsfunktion
- + Perfekt för montering, dammsugning av verktyg, och andra användningsområden

Leveransomfattning:
FOX dammsugare,
sugslang 1 m,
fogmunstycke,
sugpensel
och bärrem

802.00

400-12-018 | SKR EXKL. MOMS

Våt- och torr-dammsugare YS 1-20 WD/TC

- + Lämpad för svåråtkomliga ytor (blåsfunktion)
- + Effekt 1400 W
- + Kabellängd 5 m
- + Behållare i rostfritt stål 20 liter
- + Omkoppling mellan sug- och blåsfunktion
- + Med automatisk påslagning vid anslutna handmaskiner till 2000 W

1581.00

1 456.00

400-12-032 | SKR EXKL. MOMS

Leveransomfattning:
3-delad sugstång
D = 32 mm, slang
1,5m D = 32 mm,
platt munstycke, rundborste,
golvmunstycke



Torr sug FV 33 M

- + Dammklass "M"
- + Effekt 1300 W
- + Kabellängd 8,5 m
- + Behållare i rostfritt stål 33 liter
- + Automatisk rengöring via vibration
- + Undertryck 22 000 Pa
- + Med den medföljande universalreduceringen kan handmaskiner från olika tillverkare rengöras
- + Med automatisk påslagning vid anslutna handmaskiner till 2600 W

6 085.00

5 588.00

400-12-029 | SKR EXKL. MOMS

Leveransomfattning:
Slang 4 m, 2x uppsugningsrör
2x pläterade vinkelstycken
plugg, platt munstycke,
rundborste, golvmunstycke,
reducering, universalreducering

HÖG PRESTANDA UTAN RISK MED KVALITETSFRÄSAR TILL BÄSTA PRIS



Spiralfalskutter, WPL-HW

- + Fräsverktyg av aluminium, hårdloxerad yta
- + För fogning, falsning och jämnfräsning med mallring
- + Ø Verktyg 125 mm
- + Snittbredd verktyg 50 mm
- + 8 Huvudskär, 4 förskär
- + Fräsdjup 26 mm
- + Dragande snitt



-13% 1688.00

1 456.00

Ersättningskår:
04.0.003

500-04-003 | SKR EXKL. MOMS

Softline-limfogfräs WP-HW 2-delad

- + Fräsverktyg av stål, borstad yta
- + För limfogfräsning i massivt virke – idealiskt för förbindningar i tvärträ
- + Ø Verktyg 140 mm
- + Snittbredd verktyg 30–96 mm
- + 4 Huvudskär
- + 10 Minitappar



-23% 9020.00

6 943.00

Ersättningskår:
Uppe (A) 04.0.1731,
nere (B) 04.0.1741

04.0.172 | SKR EXKL. MOMS

SET i väska: Frisfräs + standard-kontraprofilfräs WP-HW

- + Fräsverktyg av aluminium, hårdloxerad yta
- + För kontraprofilering av alla typer av massiva träramar

Kontraprofilfräs

- + Ø Verktyg 120 mm
- + Snittbredd verktyg 22–25 mm
- + 2 Huvudskär

Frisfräs

- + Ø Verktyg 183 mm
- + Snittbredd verktyg 22–25 mm
- + 4 Huvudskär
- + Fräsdjup 60 mm

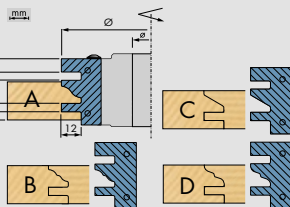
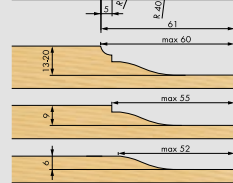
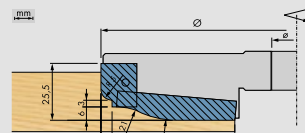

Ersättningskår
finns tillgängliga
i vår webshop

-12% 4254.00

3 740.00

501-04-034 | SKR EXKL. MOMS

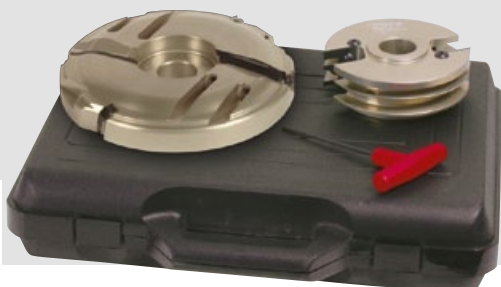

Falsfräsudd med dragande snitt WPL-HW

- + Fräsverktyg av aluminium, hårdloxerad yta
- + För fogning, falsning och jämnfräsning med mallring
- + Ø Verktyg 125 mm
- + Snittbredd verktyg 50 mm
- + 2 Huvudskär, 4 förskär
- + Fräsdjup 26 mm
- + Dragande snitt



-17% 1457.00

1 232.00

Ersättningskår: 04.0.119
Förskär: 04.0.003

500-04-002 | SKR EXKL. MOMS

Panelfräs-SET WP-HW

- + Tillverkning av not och fjäder med öppen eller sluten "v-fog"
- + 1 verktyg – 3 profiler
- + Falsfräs Ø 123 mm, B = 20,2 mm, Z 2, V 4
- + Falsfräs Ø 122 mm, B = 36,4 mm, Z 4, V 4
- + Notfräs Ø 140 mm, B = 4,0–7,5 mm, Z 4, V 4
- + Fasfräs Ø 138 mm, B = 20 mm, a = 30°, Z 2, V 2



6386.00

5 775.00

Ersättningskår
finns tillgängliga
i vår webshop

500-04-086 | SKR EXKL. MOMS





Limfogfräs WP-HW

- + Fräsverktyg av aluminium, hårdloxerad yta
- + För limfogsfräsning i massivträ
- + Ø Verktyg 100 mm
- + Snittbredd verktyg 50 mm
- + 2 Huvudskär
- + 1 Limfogsfinger

-18% 1780.00

1 452.00

501-04-007 | SKR EXKL. MOMS

Ersättningskår:
501-04-0071

Limfogfräs för geringar 45° WP-HW

- + Fräsverktyg av aluminium, hårdloxerad yta
- + För limfogsfräsning i massivträ
- + Ø Verktyg 140 mm
- + Skärbredd verktyg 29 mm
- + 2 Huvudskär
- + 1 Softlinetapp

Ersättningskår:
500-04-0401

-16% 1892.00

1 598.00

500-04-040 | SKR EXKL. MOMS



Kassettsats-SET

- + Fräsverktyg av stål, borstad yta
- + För profilering av kanter i massivträ till lång verktygskostnad
- + Ø Verktyg 93 mm/100 mm
- + Skärbredd 40 mm

-29% 1809.00

1 276.00

04.0.070 | SKR EXKL. MOMS

Leveransomfattning: Universal-säkerhetskärhuvud, 2 st. falskår och avvisare, 6 olika profilskår och avvisare (04.4.005, -008, -009, -018, -028, -031)

Inställningsbart notfräs-SET WPL-HW

- + Fräsverktyg av stål, borstad yta
- + För fräsning av notspår och fjäder, skåpsrygg, hörnförbindningar
- + Ø Verktyg 140 mm
- + Snittbredd verktyg 4,0-7,5 mm
- + 4 Huvudskär, 4 förskär
- + Fräsdjup 25 mm

SET-
ERBJUDANDE

3 423.00

2 956.00

.SET-WR12-5 | SKR EXKL. MOMS

SET: 500-04-009 + 500-04-010
Ersättningskår: 04.0.192 / 04.0.190
Förskår: 04.1.003



Utbyggnadsfräs

- + Tillsatsfräs för notarbeten upp till 15 mm
- + 2 Huvudskär



Kvalitetsfals huvud WPL-HW

- + Fräsverktyg av stål, borstad yta
- + För noter, fogning, falsning och jämnfräsning med mallring
- + Ø Verktyg 150 mm
- + Skärbredd verktyg 50 mm,
- + 4 huvudskär, 4 förskär
- + Fräsdjup 39 mm
- + Dragande snitt

-36% 2 562.00

1 628.00

04.2.098 | SKR EXKL. MOMS

Ersättningskår: 04.0.119
Förskår: 04.0.003



Inställningsbart notfräs med vred WPL-HW

- + Fräsverktyg av stål, borstad yta
- + För fräsning av notspår och fjäder, skåpsrygg, hörnförbindningar
- + Ø Verktyg 180 mm
- + Snittbredd verktyg 4,0-7,5 mm
- + 8 Huvudskär, 4 förskär
- + Fräsdjup 32 mm

Ersättningskår:
04.0.192
Förskår:
04.1.003

-21% 5 856.00

4 597.00

04.0.199 | SKR EXKL. MOMS



ARBETA MED PROFFSVERKTYG - GÖR DET ENKELT!



Stämjärn-SET med korkhandtag

- + Klinga av legerat verktygsstål
- + 2/3 av klingan härdad till 62 Rockwell
- + Skärbredder: 6, 10, 13, 16, 20, 26 mm
- + Korrosionsskydd genom miljövänlig, vattenlös emaljerings
- + Höglanspolerad klinga
- + Skärskydd inkl.



1197.00

1 084.00

12.1.055 | SKR EXKL. MOMS

Stämjärn-SET

- + Klinga av Chrom-Mangan-stål
- + Med handtag av ädelträ
- + 1 praktisk trälåda med 6 stämjärn
- + Skärbredder: 6, 10, 12, 16, 20, 26 mm



-16% 689.00

576.00

12.0.055 | SKR EXKL. MOMS

Plattbärare

- + För skivjockelekar på 10–80 mm
- + Enklaste hantering underlättar transporten av panelerna oavsett deras storlek.
- + Skrymmande föremål och glasskivor kan utföras bekvämt och med minimal ansträngning
- + Det självjusterande fastspänningssystemet garanterar halkmotstånd i hela spännområdet.
- + 2 styck

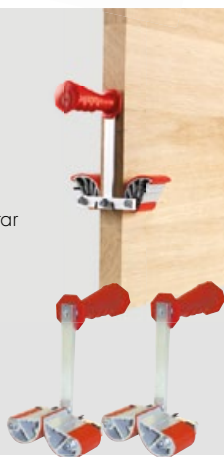

1127.00

1 039.00

12.0.090 | SKR EXKL. MOMS

Professionell takstöd, justerbar med en hand

- + Max. lastkapacitet 70 kg
- + Justerbar längd 1550–3100 mm
- + Med en knapptryckning till takhöjd
- + Övre och nedre kullleden med gummibelagda paneler (80 x 130 mm) gör det möjligt att använda dem i en taklutning



614.00

12.0.074 | SKR EXKL. MOMS

GRATIS KATALOG

Bläddra igenom online på www.felder-group.com, ladda ner som PDF eller beställ gratis.

BESTÄLL NU!



Dörrlyft

För ryckfri lyftning, svängning och nersänkning med fottryck



-19% 469.00

381.00

12.0.091 | SKR EXKL. MOMS

Lyftkraft 120 kg

Wiha magasin-bithållare LiftUp 25

- + Skruvmejsel med högkvalitativ stålklinga i krom-vanadinstål och ergonomiskt format flerkomponentshandtag som är ett alternativ till ett skruvmejselset
- + 12 Bits kompakt förstuvade i handtagskropp
- + Bitstorlekar: PH1, PH2, PH3, PZ1, PZ2, PZ3, T10, T15, T20, T25, T30, T40

-26% 376.00

279.00

12.0.370 | SKR EXKL. MOMS



Wiha Bit SET BitBuddy MaxxTor

- + Bit set med 8 delar
- + Bitstorlekar: 1x T10 / 1x T15 / 1x T25 / 1x T30 / 1x T40
- + Magnetisk bithållare
- + Den stötdämpande zonen ger bitsen en livslängd över genomsnittet, precisionsfräst profil för perfekt passform och maximal prestanda

-30% 383.00

269.00

12.0.372 | SKR EXKL. MOMS

Inklusive kompakt bit-box



Wiha hylsnyckelsats Gripper

- + Universal hylsnyckelsats av legerat stål med 54 härdade stålstift
- + Anpassar sig till olika skruvar, krokar, muttrar och bultar (7-19 mm) och tillåter en vridmomentöverföring på upp till 80 Nm.

-19% 493.00

399.00

12.0.373 | SKR EXKL. MOMS



Vinkelchuck för bits

- + Gör din bormaskin till en vinkelbormaskin!
- + Optimalt användbar vid svåråtkomliga ställen

-15% 817.00

696.00

12.0.344 | SKR EXKL. MOMS



Wiha Bit box 31-delar

- + Består av: magnetisk universalhållare och bits
- + Schlitz: 1x 4,5 / 1x 5,5 / 1x 6,0
- + Phillips: 2x PH1 / 3x PH2 / 1x PH3
- + Pozidriv: 2x PZ1 / 3x PZ2 / 1x PZ3
- + TX-Drive: 2x T10 / 2x T15 / 3x T20 / 2x T25 / 1x T30 / 1x T40
- + ISK-Drive: 1x 3,0 / 1x 4,0 / 1x 5,0 / 1x 6,0

-21% 191.00

150.00

12.0.371 | SKR EXKL. MOMS

Förpackade i en stabil plastlåda med bälteshållare



Wiha adapter 3/8 för sladdlös skruvdragare

- + För hylsnyckelsats Gripper
- + Från fyrkant 3/8 tum till sexkant 1/4 tum
- + Perfekt för användning på bormaskinen

99.60

12.0.374 | SKR EXKL. MOMS



NEW PRODUCT

Wiha vattenpumptång QuickFix

- + Vattenpumptång med automatisk inställning
- + För snabbt och optimalt grepp och hållning av rör och kantiga profiler (sexkantmuttrar)
- + Anpassar sig direkt till arbetsstycket tack vare, den fint graderade leden
- + Öppningsbredd upp till 40 mm
- + Borstat utförande

321.00

309.00

12.0.375 | SKR EXKL. MOMS



KANTBEARBETNING ENKELT OCH EFFEKTIVT

PRODUKTIVITET, FLEXIBILITET
OCH ANVÄNDARKOMFORT



FRÅN
538 800.-
SKR EKKL. MOMS

tempora F800 60.12 e-motion

Kantlistmaskin – när kantbearbetning måste vara så snabb, enkel och effektiv som möjligt.

- Utbytbar limbehållare med verktygslöst snabbbytssystem
- Uppställningslängd 3940 mm
- Kanttjocklek 0,4–12 mm
- Tjocklek arbetsstycke 8–60 mm
- Automatisering x-motion plus eller e-motion
- Komplet bearbetning av kanter

smartouch

Kontrollpanel på alla tempora-modeller – precision med ett fingertryck.

- ✓ Löpmeterräknare & nätverksanslutning
- ✓ Smart mjukvara med felmeddelanden i klartext och självförklarande symboler och statusmeddelanden
- ✓ Enkel och tydlig visning av aggregat och funktioner
- ✓ Obegränsad minnesplats för användardefinierade fasningsprogram
- ✓ Inställning av limtemperatur och automatisk temperaturreduktion av limmet i standby-läge
- ✓ Val av aggregat och exakt finjustering av de motor-positionstyrda aggregaten (inställningsnoggrannhet 1/100 mm) från manöverpanelen





tempora F600 60.06 L

Kantlistmaskin – nolfog med PUR-lim eller nu med nya advantEdge – garanterar en homogen bild av arbetsstycken – osynliga fogar.

- Hörnavrundningsaggregat – aldrig mer krävande efterbearbetningar
- Förfräs med diamantbodyckade spiralfogfräsar
- smartouch-kontrollpanel intuitiv och snabb styrning av maskinen
- Kanttjocklek 0,4–6 mm / höjd på arbetsstycke 8–60 mm
- Verktygslöst snabbbytessystem för limbehållare byte av EVA-PUR lim på några sekunder och easy-clean
- Snabbaste materialbyte – ändlösa kanter & listmaterial
- Hjulunderrede för enkel mobilitet
- Maximal prestanda på minsta utrymme

FRÅN
313 500.-
SKR EKKL. MOMS

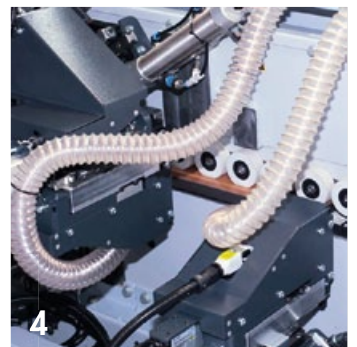
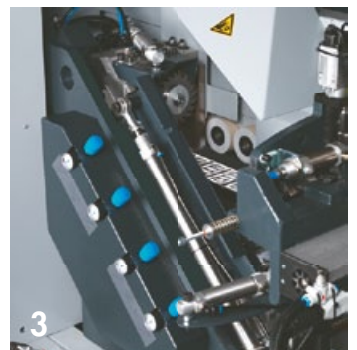
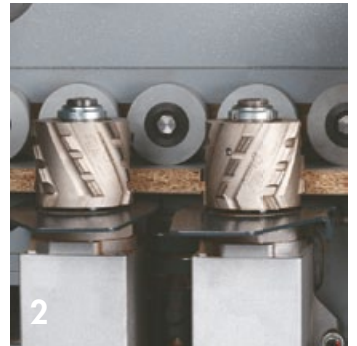

KRAFTFULL, KOMPAKT & EFFEKTIV

FORMAT-4 – EN KLASS FÖR SIG
PRODUCERAR RESULTAT SOM ÖVERTYGAR



VIDEO

fg.am/kaceng

NEW



FRÅN

391 910.-

SKR EXKL. MOMS

kappa automatic classic

Plattuppdelningssåg, horisontell –
den kompakta tryckbalksågen och
plattuppdelningssågen för effektiv kapning.

- Motor 10 hk (7,5 kW)
- Mer ergonomisk manöverpanel med 15"-skärm
- Kontrollpanel 15" TFT bildskärm, pekskärm
- Sågvagn med huvud- och ritsaggregat
- Massiv konstruktion
- Snittlängd 3200, 4300 mm
- Sågblad diameter 320 mm
- Sågblad utskjutning 68 mm
- Matningshastighet steglös 1–40 m/min



kappa automatic 100/80/60



FRÅN
119 420.-
SKR EXKL. MOMS

kappa V60 classic

Plattuppdelningsåg, vertikal – hög kapacitet, exakt och kompakt för högsta produktionsökning.

- Motoreffekt: 5,5 hk (4,0 kW)
- Sågaggregat, exakta snitt
- Bortvridbart mittstöd
- Standard: ett extra anhåll
- Ritsaggregat (tillval)
- Den nya kappa V60 classic serien erbjuder högsta prestation till ett attraktivt instegspris med tre modeller: kappa V60 16.25 classic | kappa V60 19.32 classic | kappa V60 22.42 classic

**ALLA modeller på
www.felder-group.com**



kappa automatic 100



kappa automatic 80



kappa automatic 60



1



2



3

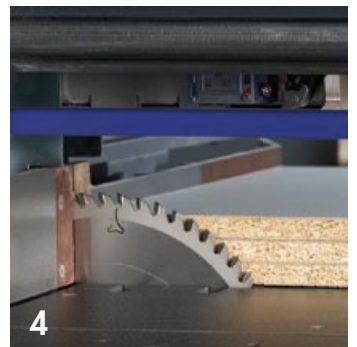

4



5



6

kappa automatic classic : 1. Sågvagnsdrift med hög precision | 2. Transport av arbetsstycken med pneumatiskt styrda spänntänger | 3. Rullbana med exakt styrning | 4. Perfekta snittresultat - ny sågriktning V60 classic: 5. Sågaggregat, exakta snitt 6. Extra anhåll för kapning av smala remсор ingår
Maskinerna visas delvis med tillvalsutrustning. Varje maskinutförande i detalj finner ni i aktuell prislista.

SLIPA, BORRA, HYVLA OCH RENGÖRA – FULLT UTRUSTAD!

Proffs-slipcylinder i aluminium

- + Den fasta slipkroppen i aluminium garanterar exakt slipning av kanter, plana ytor och bågar.
- + Tack vare möjligheten att använda slippapper på metervara ökas slipcylinderns lönsamhet
- + För spindeldiameter \varnothing 30 mm



3 190.00

2 935.00

09.0.027 | SKR EXKL. MOMS

SET består av:
09.0.028: \varnothing 45 mm / \varnothing 30 mm / H 110 mm
09.0.029: \varnothing 60 mm / \varnothing 30 mm / H 110 mm
09.0.030: \varnothing 80 mm / \varnothing 30 mm / H 110 mm

Handslippapper

- + 1 Rulle slippapper
- + Användning i Schleiflix
- + (H x L) 110 x 20 000 mm



FRÅN

265.00

SKR EXKL. MOMS

09.1.041	K 80	271.00
09.1.042	K 100	265.00
09.1.043	K 120	265.00

Slipbandsrengörare

- + Förlänger slipbandens livslängd med upp till 400%.
- + Höjer kvaliteten och jämnheten vid slipning med slipband.



-18% 196.00

162.00

10.0.100 | SKR EXKL. MOMS



VIDEO
fg.am/sb-reiniger

FELDER systemhyvelstål 6 styck

Engångs-vändknivar med skär på båda sidor.
Passar till Felder-hyvelkutter från maskintyp BF 5 (från byggår 1988) och alla Format-4 hyvelkutter



FRÅN

822.00

SKR EXKL. MOMS

07.1.231	310 mm, HS-M42	967.00	822.00
07.1.241	410 mm, HS-M42	1096.00	932.00
07.1.251	510 mm, HS-M42	1377.00	1170.00
07.1.263	635 mm, HS-M42	1631.00	1386.00

Hammer systemhyvelstål 3 styck

Engångs-vändknivar med skär på båda sidor.
Passar Hammer-hyvelkutter från maskintyp serie 3 (från byggår 1997).

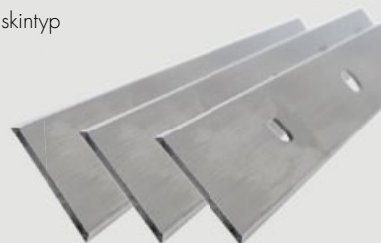

FRÅN

324.00

SKR EXKL. MOMS

500-07-011	260 mm, Kobalt-HS	381.00	324.00
500-07-002	310 mm, Kobalt-HS	456.00	388.00
500-07-005	410 mm, Kobalt-HS	530.00	451.00

Silent-POWER® underhålls- och rengörings-SET

10 styck HWV-ersättningsskär;
10 styck ersättningskruvar;
250 ml hartslösare; 5 Nm momentåtdragning; Skruvmejsel; Tvättbehållare och rengöringsborste; Förpackad i verktygsväska



1570.00

1 456.00

400-106 | SKR EXKL. MOMS



Precisionsspårfräs HS

- + Precisionsspårfräs med två frässpetsar för fräsning av spår
- + Ø 8, 10, 12, 14, 16 mm
- + Rekommenderat varvtal 2800–6000 v/min

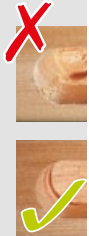

-41% 1690.00

996.00

SET i träkassett, 5-delar

06.2.102 | SKR EXKL. MOMS

Spiralborrkassett HS

- + Perfekt för trä, plast och ferrometaller
- + Ø 1, 1^s, 2, 2^s, 3, 3^s, 4, 4^s, 5, 5^s, 6, 6^s, 7, 7^s, 8, 8^s, 9, 9^s, 10 mm
- + Högerskärande

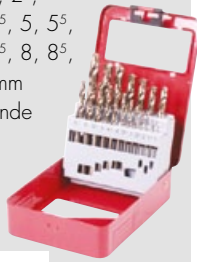

-11% 157.00

140.00

SET i metallväska, 19-delar

06.0.141 | SKR EXKL. MOMS

SET med SP-träspiralsborrar

- + För stationära bormaskiner och handbormaskiner; perfekt för mjukt trä och europeiskt hårt trä
- + Ø 4, 5, 6, 7, 8, 9, 10, 12, 13, 14 och 15 mm
- + Rekommenderat varvtal 800–3500 v/min
- + Skaftdiameter max. 10 mm



-28% 1310.00

940.00

SET i träkassett, 11-delar

06.0.063 | SKR EXKL. MOMS

Rengöringsmedel för konstmaterial

- + Bästa rengöringseffekt
- + Universalrengöringsmedel för dekorspånskivor, laminerade skivor, invändigt och utvändigt i bilen, plast i hushållet och på kontoret



-28% 610.00

440.00

SET: 10.0.106 + 10.0.107; Refillförpackning 3 l + sprayflaska 500 ml

.SET-FJ18-1 | SKR EXKL. MOMS

Handrengöringspasta

- + Vårdar händerna och blockerar inga avlopp
- + Speciellt lämplig för tung nedsmutsning och med handskydd



-12% 142.00

125.00

Innehåll: 2 kg; med doft av citron

10.0.026 | SKR EXKL. MOMS



"Supergleit"

Minskar friktionen hos arbetsstycket vid hyvling och innehåller inget vatten eller silikonolja.

Metallglans

Vårdar och skyddar metallytor mot rost.

Hartslösnare

Löser hartser på klingor och maskinbord.

-28% 610.00

440.00

SET: 10.0.011 + 10.0.010; Refillförpackning 3 l + sprayflaska 500 ml

.SET-HR14-1 | SKR EXKL. MOMS

-28% 610.00

440.00

SET: 10.3.003 + 10.5.003; Refillförpackning 3 l + sprayflaska 500 ml

.SET-S017-1 | SKR EXKL. MOMS

-28% 610.00

440.00

SET: 10.0.023 + 10.0.022; Refillförpackning 3 l + sprayflaska 500 ml

.SET-S017-2 | SKR EXKL. MOMS

PRISVÄRD MÅNGSYSSLARE EXAKT, HÖG KAPACITET OCH PÅLITLIG – I MÅNGA ÅR

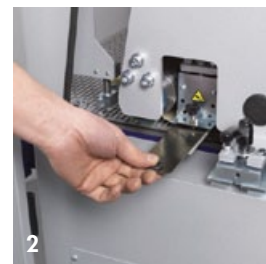

FRÅN
209 185.-
SKR EXKL. MOMS



FW 950 classic



FW 1102 perform Bredbandsputs – när klassisk förädling av ytor står i centrum.

- Motor 20,0 hk (15,0 kW)
- Slipbredd 1100 mm
- Slipbandsbredd 1100 mm
- Slipbandslängd 1900 mm
- Matningshastighet steglös 1–10 m/min
- Kontaktvals-aggregat
- Slipskoaggregat (slipsko)
- Kontrollpanel med 7" färgpekskärm
- 100 programplatser
- Lackslipningspaket

FD 21 professional Exakt centrumtappborrning!

- Användningsområde centrumtappborrning
- Borrhöjdsjustering 55 mm
- Borrdjup 70 mm
- Styrenhet
- Bordsstorlek 900 x 380 mm



Bild med special-
utrustning



FRÅN
57 990.-
SKR EXKL. MOMS

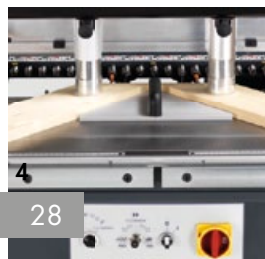
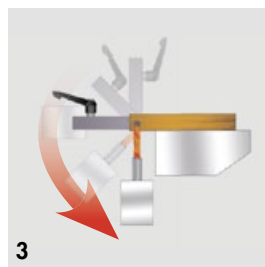

VIDEO
fg.am/fd21

FW 1102 perform: 1. Slipbandsstyrning med modulär ljustråle | 2. Slipdyna för finslipning inkl. snabbbytessystem FD 21 professional: 3. Borrdjupskompensation | 4. 45°-Geringsanhåll för ramkomponenter
Maskinerna visas delvis med tillvalsutrustning. Varje maskinutförande i detalj finner ni i aktuell prislista.

Universal linjelaser för alla bandsågar

Linjelasern för bandsågar från Felder gör det möjligt att projicera snittkanten på ditt arbetsstycke och fungerar som visuell hjälp vid sågning. På så vis kan arbetsstycket riktas in i förväg och avfall minimeras. Tack vare monteringsplattan kan linjelasern eftermonteras på varje bandsåg.

1 119.00

998.00

423-042 | SKR EXKL. MOMS

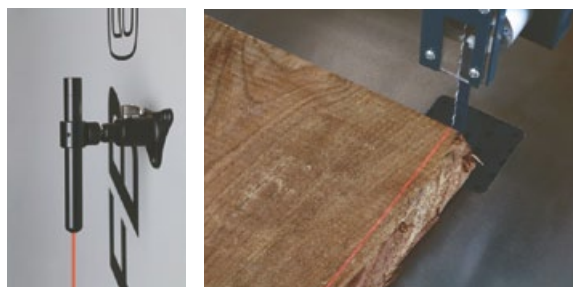

Infällbar slipanordning

Slipanordningen monteras snabbt på varje Hammer och Felder bandsåg. Med denna anordning kan man bearbeta kanter med olika slipskor (plan, rund). Slipbandsanordningen kan enkelt vikas bort och kan då (eller ta bort ordet) vara kvar på maskinen utan att begränsa funktionen vid sågning.

2 168.00

423-041 | SKR EXKL. MOMS

FRÅN
27 490.-
SKR EXKL. MOMS



FD 250

Långhålsbormaskin - extremt mångsidig med litet platsbehov

- Användningsområde långhålsbormingar
- Borddjup 160 mm
- Borrhöjdsjustering 130 mm
- Borrlängd 250 mm
- Enhandsmanövrering
- Bordsstorlek 550 x 300 mm
- Rotationsriktningsomkopplare
- Tappenhets med användbara skenor 16, 22, 25 och 32 mm

FB 510

Klassikern bland FELDER-bandsågarna – precision och prestanda i många år

- "X-Life" keramikstyrningar
- Motoreffekt 4,0 hk (3,0 kW); Motorspänning 3x 400 V
- Bordsstorlek 500 x 640 mm
- Bordslutning -10° – +45°
- Såghöjd 410 mm
- Kapbredd 480 mm
- Rulldiameter 500 mm



FRÅN
23 690.-
SKR EXKL. MOMS



5



6

29

FAT 300 S

FAT 500 S

HÖJDJUSTERBARA FELDER ARBETSBORD
FÖR ALLA STORA UPPGIFTER!

Enorm lyftkraft och stor stödyta. FAT 300 S och FAT 500 S arbetsbord från Felder med inställbar höjd kan användas på många sätt och erbjuder högsta lyftkraft med enkel hantering. Med den massiva ramen och på stabila hjul, den lättåtkomliga fothydrauliken och arbetsytans extrema hållbarhet garanteras alltid stabilitet, manövrerbarhet och en bekväm arbetshöjd. Modellerna FAT 300 S och FAT 500 S kan utrustas med en lutningsanordning på begäran. FAT 500 S växlar automatiskt mellan tung belastning och snabblyft.

**NEW
PRODUCT**



VIDEO
fg.am/fat

FAT 300 S

- + Lastkapacitet 300 kg
- + Arbetshöjd steglös 445–1040 mm
- + Hydraulisk lyft med fotpump 595 mm
- + 2 Länkhjul i gummi med broms,
2 bockrullar i gummi
- + Med lutningsanordning på begäran

NYHET!

Pris utan arbetsyta

14 620.00

420-239 | SKR EXKL. MOMS

FAT 500 S

- + Lastkapacitet 500 kg
- + Arbetshöjd steglös 470–1075 mm
- + Hydraulisk lyft med fotpump 605 mm
- + 2 Länkhjul i gummi med broms,
2 bockrullar i gummi
- + Med lutningsanordning på begäran

NYHET!

Pris utan arbetsyta

26 996.00

420-238 | SKR EXKL. MOMS



Lutningsanordning för FELDER arbetsbord

Modellerna FAT 300 S och FAT 500 S kan på begäran utrustas med en lutningsanordning för bekväm hantering av överdimensionerade plattor. (i kombination med 420-245)

- + Enkel lastning och lossning med länk- och omnihjul
- + Bekväm lutning av överdimensionerade plattor med upp till 40 mm tjocklek
- + Hantering av överdimensionerade plattor i enmansoperation
- + Lutbar från 0°–80° (låsning)
- + Ramstorlek 1930 x 1500 mm
- + Tvärlåar (tillval)

420-248 Extra mellanliggande stöd lutningsanordning för plattor

2 196.00



**ONE-MAN-SHOW
I HANTERING AV
PLATTOR**

12 368.00

420-247 | SKR EXKL. MOMS

Arbetsyta Multiplex

- + För FAT 300 S / FAT 500 S
- + (L x B) 1650 x 940 mm
- + Med två arbetshandtag på långsidan
- + Björk, 3 lager lack, reptålig
- + Förberedd för montering av lutningsanordning för plattor

Hålrasterskiva Multiplex

- + För FAT 300 S / FAT 500 S
- + (L x B) 2070 x 1170 mm
- + Hålraster 96 mm, borrhning 20 mm
- + Med två arbetshandtag på långsidan
- + Björk, 3 lager lack, reptålig



3 996.00

420-245 | SKR EXKL. MOMS

5 596.00

420-246 | SKR EXKL. MOMS



NEW

FELDER ARBETSBORD & TILLBEHÖR

FAT 300

DEN MOBILA, ERGONOMISKA
ARBETSPLATSEN FÖR VARJE VERKSTAD

Maskinverktygsvagn, förvaring, staplingsvagn eller extra arbetsplats – Felder arbetsbord FAT 300 med inställbar höjd kan användas på många sätt och erbjuder alltid högsta stabilitet och är lätt att förflytta. Med den massiva ramen och på lättmanövrerade hjul, den lättgående fothydrauliken och arbetsytans extrema hållbarhet garanteras alltid stabilitet, manövrerbarhet och en bekväm arbetshöjd.

- + Lastkapacitet 300 kg
- + Arbetsbord för arbetsyta 1200 x 739 mm
- + Arbetshöjd steglös 405–1000 mm
- + Hydraulisk lyft med fotpump 595 mm
- + 4 Länkhjul i gummi, med broms



 FELDER
Kvalitet och precision
i ett nötskal

-16% 11 248,00

9 396,00

420-241 | SKR EXKL. MOMS

Pris utan arbetsyta



VIDEO

fg.am/fat300eng

Arbetsyta Multiplex

- + För FAT 300
- + (L x B) 1200 x 739 mm
- + Björk, 3 lager lack, reptålig

Hålrasterskiva Multiplex

- + För FAT 300
- + (L x B) 1200 x 739 mm
- + Hålraster 96 mm, borming 20 mm
- + Björk, 3 lager lack, reptålig

Funktionsplatta Multiplex

- + För FAT 300
- + (L x B) 1200 x 738 mm
- + För spännkomponenter och tvingar, med spår (8 mm) och bormingar (Ø 20 mm)
- + Björk, 3 lager lack,



-12% 1 396,00

1 230,00

420-243 | SKR EXKL. MOMS

-20% 2 818,00

2 250,00

420-244 | SKR EXKL. MOMS



2 996,00

420-233 | SKR EXKL. MOMS



Tving 160/60

- + Tillverkade helt i stål
- + Spännvidd 160 mm
- + Jib längd 60 mm
- + Spännkraft upp till 2400 Nm
- + För 20 mm borrar
- + För bordsnot 12 x 8 mm



452.00

12.1.038 | SKR EXKL. MOMS



Bordstvingar 120/60

- + Tillverkade helt i stål
- + Spännvidd 120 mm
- + Jib längd 60 mm
- + Spännkraft upp till 1800 Nm
- + För 20 mm borrar
- + För bordsnot 12 x 8 mm



174.00

12.1.037 | SKR EXKL. MOMS



Vinkelspännodon med 20 mm uttagsbultar

Spännkraften är justerbar och max 2500 Nm.
Inkl. Ø 20 mm uttagsbultar för verktygslös fastsättning på hålrastrer- eller funktionsplattan. Kan även fästas med skruvar.



NEW

373.00

12.1.039 | SKR EXKL. MOMS

Vertikal
jib längd 40 mm
spännhöjd 0–35 mm

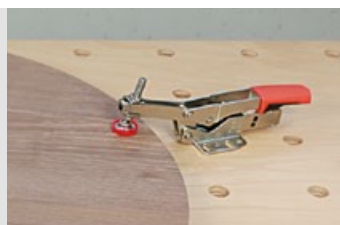

NEW

390.00

12.1.040 | SKR EXKL. MOMS

Horisontell
jib längd 35 mm
spännvidd 13 mm

Anhållsskenor med halkskyddande beläggning

- + 1200 x 40 x 40 mm av aluminium med halkfri gummibeläggning
- + Förstorad uppläggningsyta, perfekt för limarbeten
- + Passar till funktionsplatta Multiplex 420-233
- + Denna fastspänning fungerar via en verktygslös snabbspänningsfunktion
- + Genom fast- och avskruvning av justermuttern kan fastspänningen anpassas flexibelt till anhållsskenan.

Leveransomfattning:

Anhållsskena; 2 Monteringsfästen (för fixering av anhållsskenan i funktionsplattans 8 mm spår)



NEW

1 130.00

420-232 | SKR EXKL. MOMS

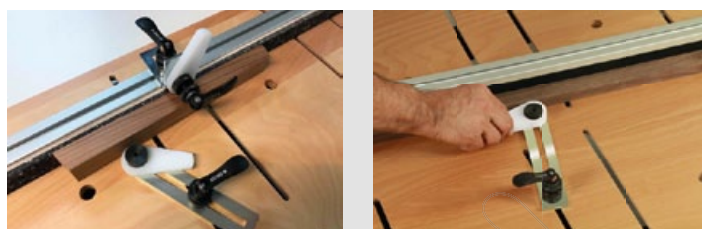

Excenterkläm-SET

- + Passar till funktionsplatta Multiplex 420-233
- + Vridlagret skruvas fast med gängtappen på plattan med gängan. Sedan placeras den excentriska klämman på vridlagret. Med hjälp av snabbspännaren kan plattan fixeras i funktionsplattans 8 mm spår.

Leveransomfattning:

Excenterspännare med Ø 30 mm borrar; Ø 30 mm vridlager med skruvstift; Platta (180 x 40 mm) med gänga och en snabbspännare.

NEW

520.20

SET-EXSPAN | SKR EXKL. MOMS

SET: 12.1.023 + 12.1.024
+ 12.1.025 + 12.1.026

FÅ UT MER AV DIN TRÄBEARBETNINGSMASKIN

Heltäckande stöd på teleskopbord, 1 styck

Snabbt och enkelt magnetisk monterbar stödhjälp för mellanrummen på teleskopbordet. Garanterat säkert grepp och en stabil arbetsyta vid bearbetning av små arbetsstycken.

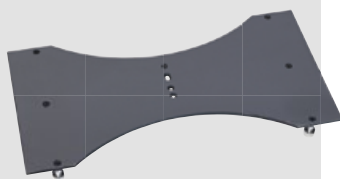

För 1300 mm och "X-Roll" eftermontering på varje Felder teleskopbord 1300 mm med rulle för inmatning och Format-4 teleskopbord "X-Roll"

För 1500 mm och Format-4 eftermontering på varje Felder teleskopbord 1500 mm och Format-4 teleskopbord "standard", inte kompatibel med gradraster-indexsystem med längdkompensering

-20% 2 092.00

1 682.00

430-214 | SKR EXKL. MOMS

-20% 2 092.00

1 682.00

430-213 | SKR EXKL. MOMS

Sidohandtag

Passar justerbord "X-Roll"

-18% 553.00

452.00

430-030 | SKR EXKL. MOMS



"X-Roll" – klyvanhåll

Använd arbetsytan tillsammans med klyvanhåll; exakt uppläggning garanteras; Klyvanhåll monterar på justerbordet; integrerad skala 25–1000 mm (förstoringsglas)



-15% 3 935.00

3 364.00

430-149 | SKR EXKL. MOMS

"Quick-Lock" för frässpindel

Fastklämningssystemet "Quick-Lock" tillåter bekvämt byte av fräsar på bordsfräsen och reducerar skaderisken.



1 684.00

Passar frässpindlar Ø 30 mm, Serie FE 700 och 900 samt F4

604-108 | SKR EXKL. MOMS

"Quick-Lock", det snabba växlingssystemet för sågblad

Byt sågblad enkelt och säkert: fastklämningssystemet "Quick-Lock" möjliggör byte av sågblad med endast ett arbetsverktyg. På så vis minskas även skaderisken. Alternativet till vanligt sågbladsbyte.



För alla kappa 550

För alla kappa 400 och K 940 S och 900 S från årsmodell 07/2014

2 251.00

604-106 | SKR EXKL. MOMS

2 251.00

604-107 | SKR EXKL. MOMS

Excenternedhållare

+ Spännhöjd max. 140 mm
+ Spänn djup max. 300 mm
+ Excenternedhållare M20 utan klämset



01.0.036 Klämset för "X-Roll" skjutbord
410-190 Hammer klämset

389.00
359.00

-19% 1 524.00

1 236.00

400-108 | SKR EXKL. MOMS



SET med spänn- och sågsystem

Säker och effektiv kapning av sneda, korta, smala, och kilformade arbetsstycken. Klar och tydlig undanstuvning och alltid nära till hands tack vare panel för väggmontage.

Leveransomfattning:

- 1x Lutat hjälpanhåll
- 2x Smalt hjälpanhåll
- 2x Svängspännare
- 1x Ordningspanel



5 476.00

För kappa 550
justerbord

01.0.243 | SKR EXKL. MOMS

5 476.00

För Felder "X-Roll"
justerbord
(tillverkningsår 2003)

01.0.242 | SKR EXKL. MOMS

Pneumatisk nedhållare

- + Enkel fastspänning av arbetsstycke med högsta flexibilitet, kan användas på alla justersågar och bordsfräsar med justerbord
- + Enkel installation med magnetiska beslag
- + Säkerhetscylinder garanterar maximal arbets säkerhet
- + Tryckbalksfunktionen är möjlig med varje justersåglängd
- + Spännhöjd: 95 mm, spännkraft: ca. 120 kg vid 6 bar
- + Vid fanérsnitt rekommenderas det att materialet läggs mellan två balkar för att skapa ett jämnt tryck och därmed ett optimalt snittresultat

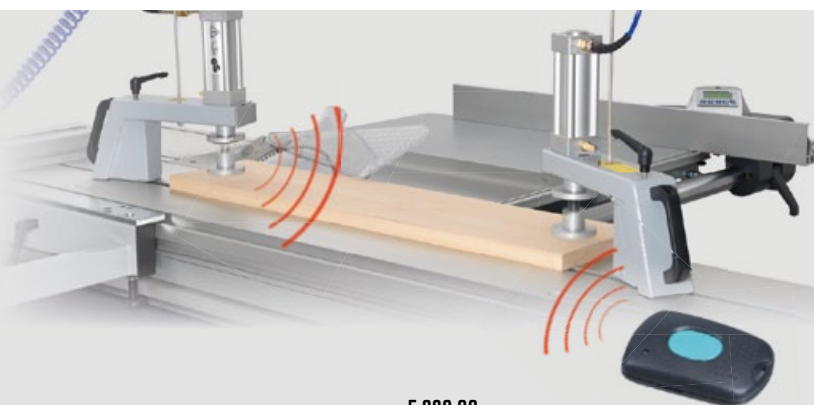

5 639.00

Enkel, manuell inställning

5 520.00

430-139 | SKR EXKL. MOMS

11 294.00

Med fjärrstyrning

10 828.00

430-140 | SKR EXKL. MOMS

5 639.00

Extra
pneumatisk nedhållare

5 520.00

430-141 | SKR EXKL. MOMS

Tryckmodul för styrrullar

Perfekt hjälp vid arbeten som kräver en helt exakt styrning. Kan användas exempelvis på fräs med enkel rulle eller för kapning av höga arbetsstycken på bandsåg med kombirulle. Det fjädrande trycket förhindrar klämning av arbetsstycken.

- 1 01.1.287 Passar justerbord "X-Roll" 2 449.00
- 2 01.1.288 Passar till F-koppling 2 326.00
- 3 01.1.289 Enkelrulle för tryckmodul 327.00
- 4 01.1.290 Styrningsrulle för tryckmodul 554.00

2 449.00
2 326.00
327.00
554.00



NEW



FRÅN

327.00

SKR EXKL. MOMS

DEN PERFEKTA INTRODUKTIONEN TILL AUTOMATISERAD CNC-BEARBETNING

SÅGNING, BORRNING OCH
NESTING I EN ARBETSPROCESS



profit H10

CNC-center för kapning av skivor – skärning av panel,
borrning och fräsning i alla tänkbara former, allt i en process!

- Förflyttningshastighet upp till 140 m/min i X- och Y-axlar
- Anpassningsbara vakuumpfält garanterar maximal fastsugning av arbetsstycken
- Frässpindel med HSK F63 verktygsfäste
- Rita = Programmera, intuitiv programvara
- Programvara "Woodflash"
- Portalkonstruktion, synkrondrift, solid konstruktion för maximal prestanda
- Automatiskt mätningssystem till verktyglängden
- Perfekt nesting med matrisbord av fenolharts
- Avancerad sågning med avskjutning och märkning



FRÅN
852 500.-
SKR EKKL. MOMS

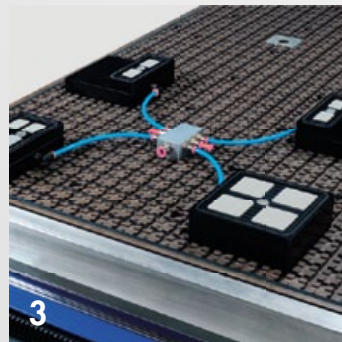

H08: 1. Automatiskt mätningssystem för verktyglängd | **2.** Sågning, utmatning och märkning |
H10: 3. snabb positionering av vakuumphällare | **4.** Användning av spånavisare
Maskinerna visas delvis med tillvalsutrustning. Varje maskinutförande i detalj finner ni i aktuell prislista.



FRÅN
411 500.-
 SKR EXKL. MOMS

profit H08

CNC-bearbetningscentrum –
 nestningseffektivitet som tar lite utrymme

- Liten monteringsstorlek - litet platsbehov!
- Rita = Programmerna, intuitiv programvara
- Programvara "Woodflash"
- Portalkonstruktion, synkron drift, solid konstruktion för maximal prestanda
- Automatiskt mätningssystem till verktygslängden
- Perfekt nestning med matrisbord av fenolharts



HAMMER- VERKSTADEN

ALLA HAR RÅD MED PERFEKT
TRÄBEARBETNING

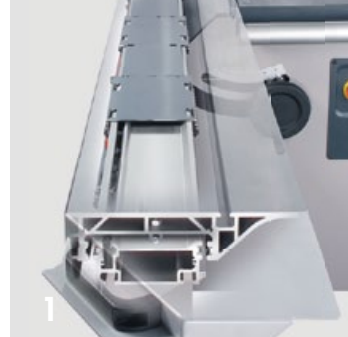

FRÅN
60 596.-
SKR EXKL. MOMS

K4 perform
Den starkaste Hammer-justersågen någonsin.

- Motor 5,5 hk (4,0 kW)
- Snittlängd 3200 mm
- Kapbredd 1250 mm
- Såghöjd 102 mm
- Justerbord med användningsstel 6-kammarprofil
- Fininställning för proffs-parallellanhållet



1. Justerbord av aluminium, varje justersågs hjärta
2. Svängbart sågblad från 90°-45°
Maskinerna visas delvis med tillvalsutrustning.
Varje maskinutförande i detalj finner ni i aktuell prislista.



F3

Fräsmaskinen med lutbar spindel, extrem prestanda och hög användningskomfort.

- Motoreffekt 4,0 hk (3,0 kW)
- Bordsöppning 180 mm
- Fräsanhåll för verktyg-Ø max. 220 mm
- MF frässpindelssystem (tillval)
- Slits och tappslädesbord 800 mm (1200 mm/2000 mm)
- Varvtal 3000, 6000, 8000, 10.000 v/min
- Kapanhåll 900 mm för alla skjutbord

FRÅN

30 796.-

SKR EXKL. MOMS



A3 41-A

FRÅN

27 196.-

SKR EXKL. MOMS

A3 41

Den högkvalitativa rikt- och planhyveln för prismetvetna snickare.

- Motor 5,5 hk (4,0 kW)
- Hyvelbredd 410 mm
- Rikthyvelbord längd 1800 mm (2600 mm)
- Hyvelkutter självinställande kutter: Silent-POWER® spiralkniv-hyvelkutter (tillval)
- Hyvelhöjd 4–225 mm
- Matningshastighet 6 m/min



PROGRESSIV – EFFEKTIV – CNC KOMPAKT

KONCENTRERAD CNC-TEKNIK
PÅ BARA 5 m²



5 m²



VIDEO

fg.am/creator-eng

creator 950 classic

Attraktiv grundutrustning, senaste CNC-teknik och individuell utrustning till bästa pris

- Allt inkluderat: 4-sidig formatering som standard
- Traditionell bearbetning uppifrån - enklaste bestyckning och maximal produktivitet utan omställningstider
- Komplet dörbbearbetning inkl. omfalsning, låshus- och bandbearbetning
- Kompatibel med Lamello Clamex P

FRÅN

460 500.-

SKR EXKL. MOMS

